

ヤマハ レンジフード CFシリーズ

取扱説明書

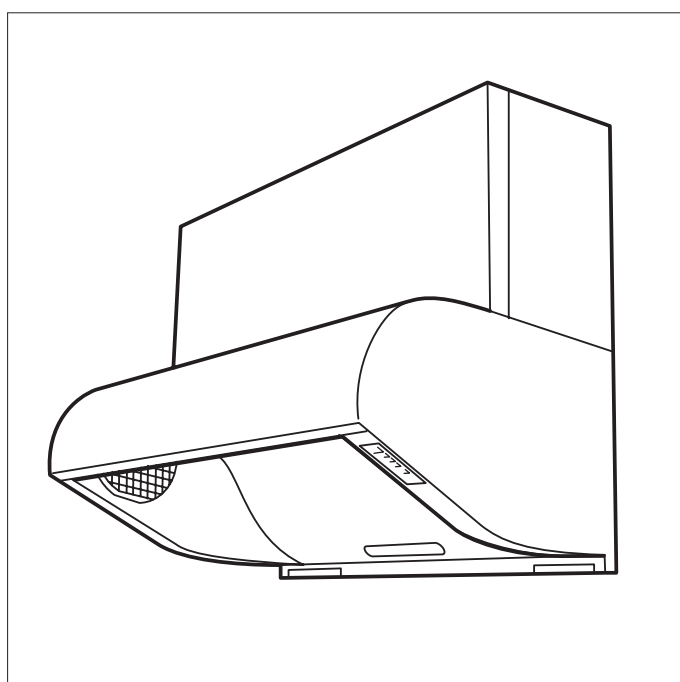

このたびは、ヤマハレンジフード「CFシリーズ」をお買上げいただきまして、まことにありがとうございます。

- ご使用前に、この説明書をよくお読みください。
また、この商品を正しくお使いいただくために、この説明書は常にお読みいただけるように、身近に保管してください。
 - 保証書はシステムキッチン本体のものと兼用です。
レンジフード専用の保証書はございません。
 - ご使用いただいているお客様が変わられる場合は、取扱説明書を確実にお渡しください。
 - オプションのリモコンの取扱いはリモコンに同封されている専用の取扱説明書をご覧ください。
- この商品は、家庭での使用を基準にしたものです。業務用でのご使用は避けてください。

■シリーズ一覧

	幅900	幅750
標準タイプ	CF901WSNM	CF751WSNM
扉面材タイプ	CF901WSMK	CF751WSMK
Tタイプ	CF901WSTT	CF751WSTT
サイドTタイプ	CF901WSST	なし
同時給排気タイプ	CF901WSDK	CF751WSDK

も く じ

	ページ
1. 安全のために必ずお守りください……………	1~4
2. 末永くお使いいただくために……………	5
3. シリーズと各部のなまえ……………	6
4. ご使用方法……………	7
5. 点検・お手入れ方法……………	8~11
6. 故障かなと思ったら……………	12
7. 仕様……………	12
8. 保証とアフターサービス……………	13
9. 廃棄処分される場合のお願い……………	13

1. 安全のために必ずお守りください

警告表示と注意表示について

この取扱説明書記載の警告事項 **警告**、**注意** の区別について



取扱いを誤った場合、人が死亡、または重傷を負う可能性がある危険な状態が想定される内容を示します。



取扱いを誤った場合、人が障害を負う可能性、または物的損害のみの発生が想定される内容を示します。

その他お守りいただく内容の種類を、次の絵表示で区別し説明しています。

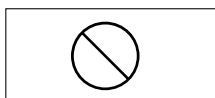

このような図記号は、製品の取扱いに於いて、その行為を禁止する図記号です。







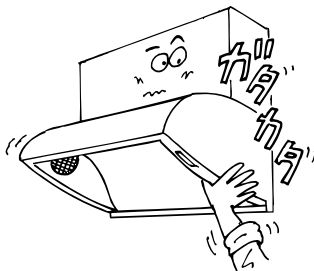
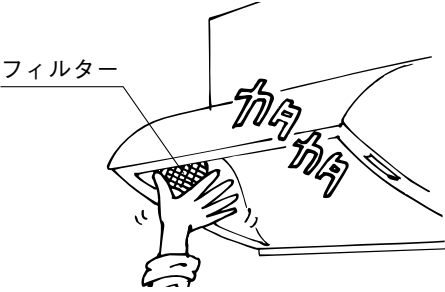
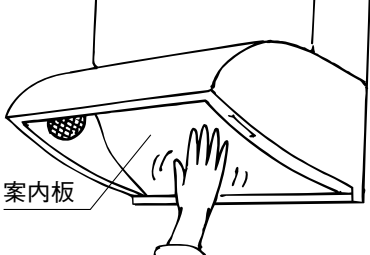

このような図記号は、製品の取扱いに於いて、指示に基づく行為を強制する図記号です。

※いずれの場合も重要な内容を記載していますので、必ずお守りください。

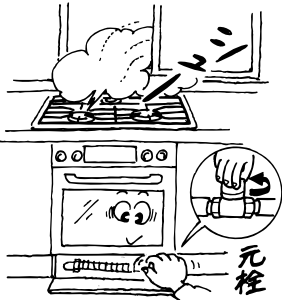
ご使用の前に点検をしてください

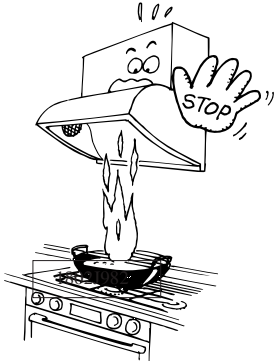

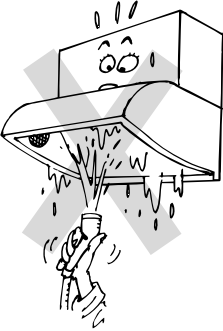
図記号	警告 (万一の場合を考えて点検をお願いします)
	<p>レンジフードは確実に固定されているか確かめる。</p> <p>しっかり固定されていないと、レンジフードが落下してけがをする恐れがあります。ガタツキ等がありましたら、ただちにお求めの販売店へご連絡ください。</p> 
	<p>フィルターは確実に固定されているか確かめる。</p> <p>しっかり固定されていないと、フィルターがはずれけがをする恐れがあります。</p> <p>※固定方法は9～10ページを参照してください。</p> 
	<p>案内板は確実に固定されているか確かめる。</p> <p>しっかり固定されていないと、案内板がはずれ、けがをする場合があります。</p> <p>※固定方法は10ページを参照してください。</p> 

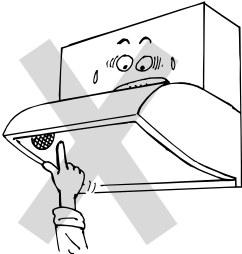
ご使用時は必ずお守りください

図記号	⚠ 警告	
	<p>ガス漏れのと看、レンジフードのスイッチを切／入しない。</p> <p>切／入時の火花が引火してガス爆発の原因になります。窓を開けるなどして換気してください。</p>	
	<p>コンロ・オーブン等ガス機器使用時は必ずレンジフードを運転する。</p> <p>酸欠や一酸化炭素中毒になる恐れがあります。また熱による故障の原因になります。IHクッキングヒーター等、電気コンロ・オーブン使用時も故障対策の為にレンジフードを運転してください。</p>	
	<p>調理中、油に火がついたときは運転を止める。</p> <p>火の勢いが強くなる恐れがあります。</p>	
	<p>レンジフードに水や洗剤をかけない。</p> <p>感電の恐れや機器の破損および火災の危険性があります。</p>	
	<p>運転中、指や物を絶対に入れない。</p> <p>けがや故障の原因となります。</p>	

1. 安全のために必ずお守りください

ご使用時は必ずお守りください

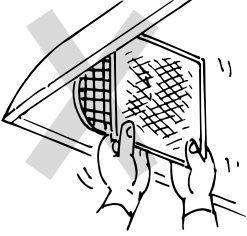
図記号	⚠ 注意	
	<p>コンロで加熱中は絶対に手入れをしない。 やけどの原因になります。</p>	
	<p>市販の使い捨てフィルターなどの金属製以外のフィルターを使用しない。 換気性能の低下や、引火し燃える恐れがあります。</p>	

訪問販売についてのご注意

図記号	⚠ 注意	
	<p>訪問販売されているフィルターや市販品は、使用しない。 換気性能の低下や、引火し燃える恐れがあります。 ※弊社では、レンジフードフィルター等の取り替えについては、お客様のご依頼によって行っており、事前連絡なしに訪問販売をすることは一切ありません。弊社の名前を語ったり、関連性を強調したりしてレンジフードフィルター等を販売する訪問販売業者については、弊社とは全く関係ありませんので、十分ご注意ください。</p>	

点検・お手入れ時は必ずお守りください

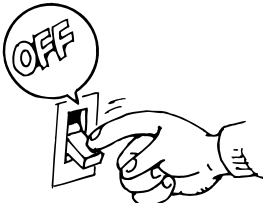



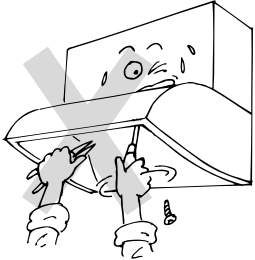



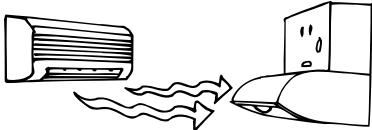

図記号	⚠ 注意	
	<p>長期間使用しないときは、電源プラグを抜くか、分電盤のブレーカーを切る。 絶縁劣化による感電や火災の原因になります。</p>	

点検・お手入れ時は必ずお守りください

図記号	⚠ 注意	
	<p>電源プラグを抜くときは、必ず先端のプラグを持って引き抜く。</p> <p>コードに傷がつき、火災や感電の原因になります。</p>	
	<p>修理技術者以外の方は絶対に分解したり修理・改造しない。</p> <p>発火・感電したり、異常動作してけがをする恐れがあります。</p>	
	<p>手入れの際は、厚手の手袋をする。</p> <p>端面や角でけがをする恐れがあります。</p>	
	<p>レンジフードを手入れする時は、必ずスイッチをロックするか、電源プラグを抜くか、もしくは分電器のブレーカーを切る。</p> <p>掃除中にファンが回ると、けがや感電をする恐れがあります。 ※スイッチのロック方法は7ページを参照してください。</p>	
	<p>手入れは指定のお手入れ方法に従い実施する。</p> <p>レンジフードが傷み、故障の原因になります。</p>	
	<p>モーター・電装ボックス等には絶対に水や洗剤・薬品をかけない。</p> <p>発火・感電したり、異常動作してけがをする恐れがあります。</p>	

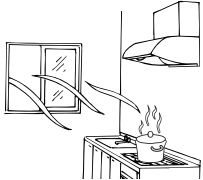
2. 末永くお使いいただくために

使用上のお願い

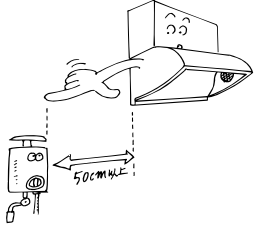
図記号	お願い
	<p>IHクッキングヒーターと合わせて使用する場合には横風等の影響で煙の捕集性能が悪くなる場合があります。</p> <p>また、キッチンの気温が低いときに使用された場合や大量のお湯を沸かし続けた場合には、レンジフードの表面が結露することがあります。この場合は拭き取って使用してください。</p>
	<p>油やレンジフード内部の結露水が、オイルトレイ一杯になる前にお捨てください。</p> <p>IHクッキングヒーター使用時、フードがあたたまりにくいため、結露（水滴）が生じることがあります。内部に結露した水滴はオイルトレイにたまりませんが、一杯になるとあふれてこぼれます。特に冬季など気温の低い状況では、結露水がたまりやすくなりますので、ご注意ください。</p>
	<p>エアコンや扇風機などの風を直接あてないでください。</p> <p>風を受けると、吸い込みが悪くなります。</p> <p>IHクッキングヒーターは上昇気流がほとんどないため、オープンな場所では特にフードから漏れやすくなります。</p> 
	<p>フィルターに市販のフィルターを重ねて使用しないでください。</p> <p>ご注意 性能を維持するため、専用のフィルターをご使用ください。（訪問販売はしておりません。）</p> 
	<p>調理中は給気を行なってください。</p> <p>レンジフードの反対側の壁に空気の入入口を設けるか、部屋の扉を少し開けてください。空気の取り入れが不十分ですと換気性能が低下します。</p> 
	<p>料理器具の空焚きは絶対にしないでください。</p> <p>製品の損傷や高熱による故障の原因となります。</p> 
	<p>湯沸器はレンジフードから50cm以上お離してください。</p> <p>ガス湯沸器周辺はかなり高温になるので50cm以上離してください。湯沸器の上には絶対にレンジフードを取り付けないでください。製品の損傷や高熱による故障の原因となります。</p> 

3. シリーズと各部のなまえ

同時給排気タイプの例

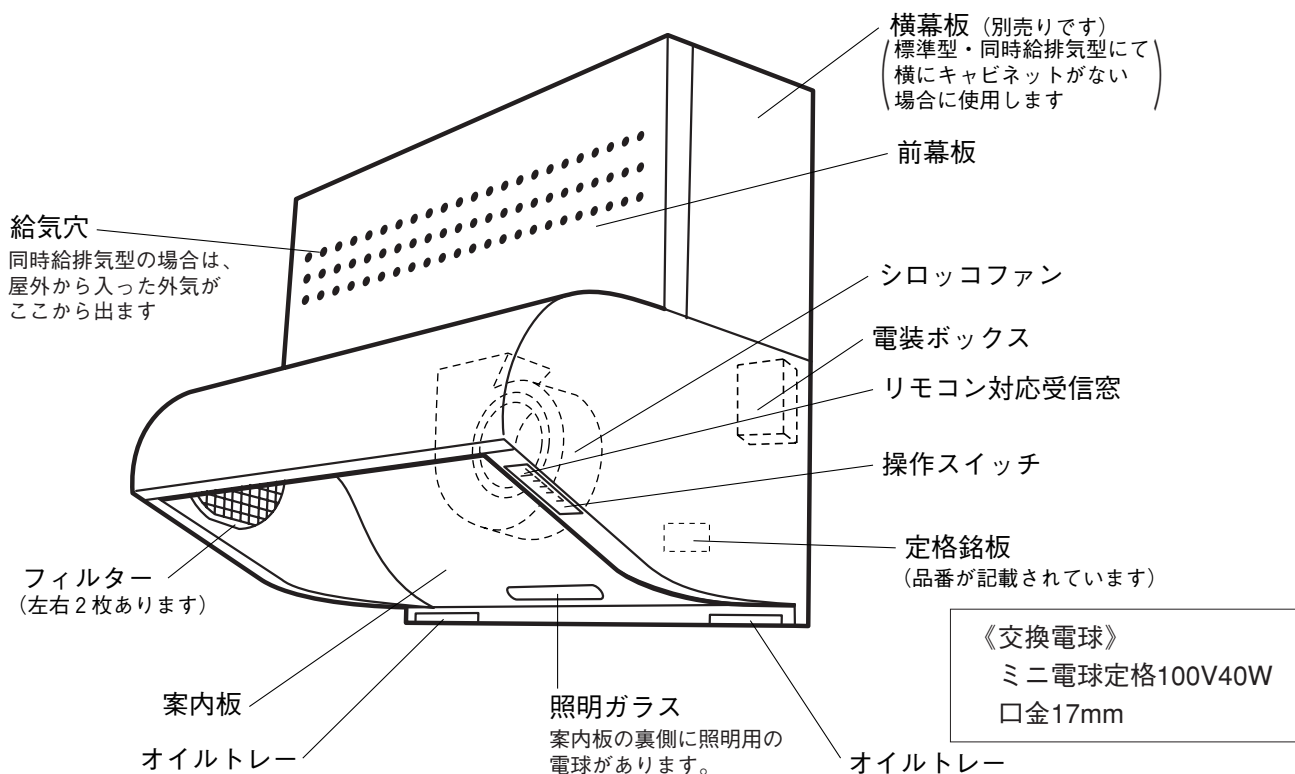

シリーズのなまえ

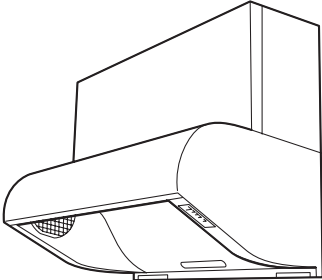
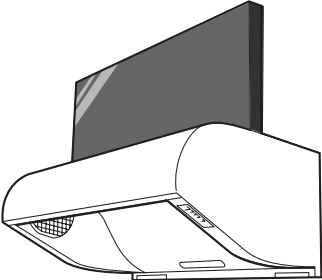
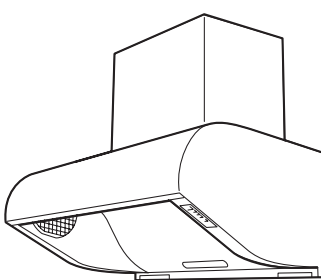
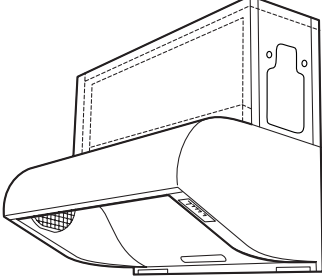
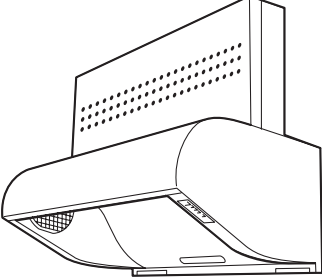
 <p>標準タイプ CF901WSNM CF751WSNM</p>	 <p>扉面材タイプ CF901WSMK CF751WSMK</p>	 <p>Tタイプ CF901WSTT CF751WSTT</p>
 <p>サイドTタイプ CF901WSST</p>	 <p>同時給排気タイプ CF901WSDK CF751WSDK</p>	

4. ご使用方法

スイッチ操作のしかた

運転 風量スイッチ

- 押すと運転を開始します。
- スイッチを押すたびに「中→強→弱」の順で切り替わります。
- 運転表示ランプが点灯します。
 - 強…煙の多いとき。早く換気したいとき。
 - 中…通常の運転のとき。
 - 弱…煙の少ないとき。長時間しずかに運転したいとき。

※同時給排気タイプの場合、フードの換気口にある「電動開閉式シャッター」が開いてからファンが回る構造となっています。

「運転」スイッチを押してから約4秒してファンが回り始めますが、故障ではありません。

運転表示ランプ

リモコン受信窓

- オプションのリモコンを購入いただきますと手元で運転入/切ができます。

タイマー 入/切スイッチ

- 使用中の風量で約3分間運転が継続し、自動で停止します。タイマー表示ランプが点灯します。
- ご注意** 照明は消えません。

運転 切スイッチ

- 押すと運転を停止します。
- ご注意** 照明は消えません。

照明 入/切スイッチ

- 押すと照明が点灯します。
- スイッチを押すごとに入/切を繰り返します。

タイマー表示ランプ

■切り忘れ防止タイマー機能

このレンジフードには切り忘れ防止のため、タイマー運転しないときでも最後に操作したときから約5時間運転し続けると、自動的に運転停止、および消灯します。再び運転するときは、運転スイッチを押してください。

■スイッチのロック機能（操作機能全てが「切」状態になります）

この操作は本体のお手入れや電球交換の際には必ず行ってください。

「切」スイッチを約3秒間押し続けると「ピー」と音が鳴り、スイッチがロックされ、ファンは停止し、照明も消灯します。この状態で、「切」以外のスイッチを押しても「ピピッ」と警告音が鳴り、ファン・照明は作動しません。※リモコン操作も受け付けません。

「ロック」を解除するには、もう一度「ピー」と音がするまで「切」スイッチを約3秒間押し続けます。ロック解除後は、必要に応じて、照明、運転・風量スイッチを再操作してください。

※ロック操作は調理を終え、レンジフードが十分冷めた状態で行ってください。

※停電した場合やブレーカーを切った場合は、ロックが解除されます。

照明用電球の交換のしかた

ご使用中に電球が切れたときは、市販のミニ電球を購入し、交換してください。

●電球の交換方法

- ①「切」スイッチを3秒以上押し「ロック」状態（スイッチのロック機能参照）にするか、分電盤のブレーカーを切ってから行ってください。
- ②P10「レンジフード内部の点検のしかた」に従って案内板をはずします。
- ③切れた電球を取り外し、電球カバー内のソケットに新しい電球を確実にネジ込みます。
- ④外した時の逆の手順で、案内板を取付けます
- ⑤「切」スイッチを3秒以上押し「ロック解除」（スイッチのロック機能参照）するか、分電盤のブレーカーを入れて照明スイッチを押し、点灯の確認をしてください。

《交換電球》

ミニ電球定格100V40W口金17mm

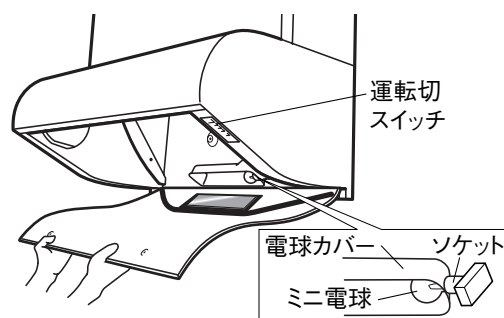

注意



濡れた手で交換しない。
感電の恐れがあります。



電球の交換は、電球が冷めた状態で行う。
やけどの原因になります。

5. 点検・お手入れ方法

お手入れにあたってのお願い

□このレンジフードは、フィルターから内部に入った油はオILTレーにたまる構造となっています。オILTレーとフィルターを定期的にお手入れして頂ければ、案内板を外しての内部のお手入れは不要です。

□有機溶剤は使用しないでください。
また酸・アルカリ性の洗剤は使用しないでください。

レンジフードが変色・変質します。

・有機溶剤

シンナー、ガソリン、アルコール、アセトンなど

・酸、アルカリ性の洗剤

トイレ・タイル用洗剤材、サビ・カビ取り剤など



□タワシや磨き粉はキズをつけますので使用しないでください。

⚠ 注意



点検・お手入れ後は、フィルター・オILTレーが確実に取付けられていることを確かめる。取付けが不十分ですと、部品が外れて危険です。

レンジフード本体のお手入れ（外観部）

□油の付着、汚れ等がありましたら中性洗剤を使用し柔らかい布で拭いてください。

□必ず空拭きをし、完全に乾燥させてからご使用ください。



オILTレーのお手入れ

月1回程度、オILTレーの油量を確認してください。オILTレーの半分位の油がたまるまでに油を捨て、洗浄してください。

※調理油量によっては、半年以上油がたまらない場合もあります。

お願い

オILTレーをはずしている間は本体から油が落ちる恐れがあります。オILTレー取付部内で、落下する油を受けるとしてしてください。変色を防ぐため、台所用洗剤（中性）以外は使用しないでください。「キズ」を防ぐため、硬いタワシ等は使用しないでください。

- ①オILTレーをゆっくり、水平に引き出してください。
- ②油を捨てた後、付着している油は柔らかい布やスポンジで拭いてください。
汚れが取れない場合は、薄めた中性洗剤で洗ってください。
- ③オILTレーを本体に戻してください。

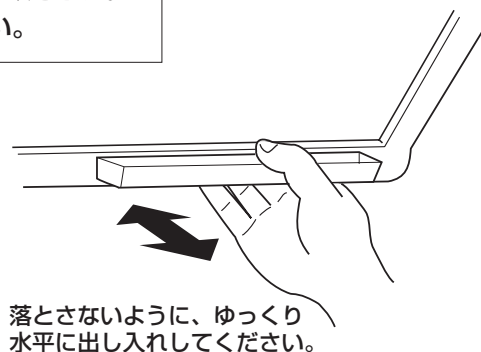

5. 点検・お手入れ方法

フィルターのお手入れ

フィルターに油が付きはじめたら、掃除してください。
月2回程度の掃除が清潔を保ちます。

⚠ 注意



フィルターを取り外したり、取り付けする時は、コンロを止め、必ず運転を停止する。
コンロがついていたりファンが回っていると危険です。
フィルターを取り外したり、取り付けする時は、落下しないよう下の手順を守る。
やけどやけがのおそれがあります。

① フィルターの取り外し

- ① フィルター下部のつまみを持って、フィルター上方のバネを押し込みながら上に持ち上げます。
- ② フィルター押えの上までフィルターを持ち上げ、押えを乗り越えながら斜め下方に下げて取り外します。

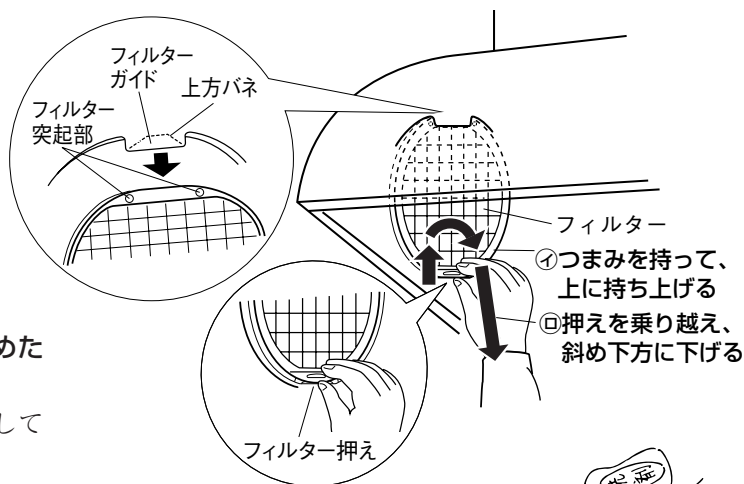

② ボールなどの水槽に市販の“中性洗剤”を薄めたぬるま湯(40℃程度)を用意します。

ボールはフィルターが平らに置けるサイズにしてください。

③ フィルターをボールなどの水槽に30分浸します。

15分したら、反転します。

④ フィルターをボールなどの水槽の中に浸したまま、平らな状態で歯ブラシ等を使ってこすってください。

平らでない場合、フィルターが変形する恐れがあります。

また硬いタワシ等でこすると、キズがつきますので使用しないでください。

⑤ スポンジを使用して、水洗いしてください。

もし汚れ落ちが不十分な場合は、もう一度最初からやり直してください。

⑥ 完全に乾燥させてください。

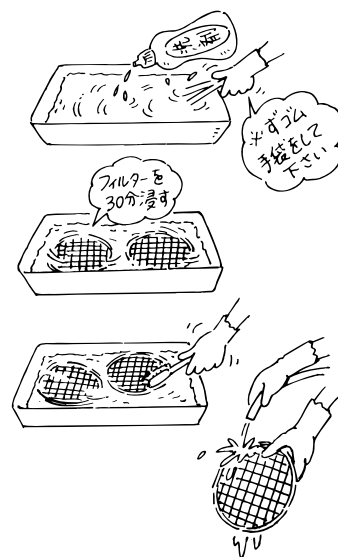

⚠ 注意



必ずゴム手袋をする。
フィルターの端部・突部で手を切る恐れがあります。

⑦ フィルターの取り付け

外した時の逆の手順で、つまみを下部中央の位置にし、上方左右2個の突起でフィルターガイドを挟むように、フィルターを取り付けてください。

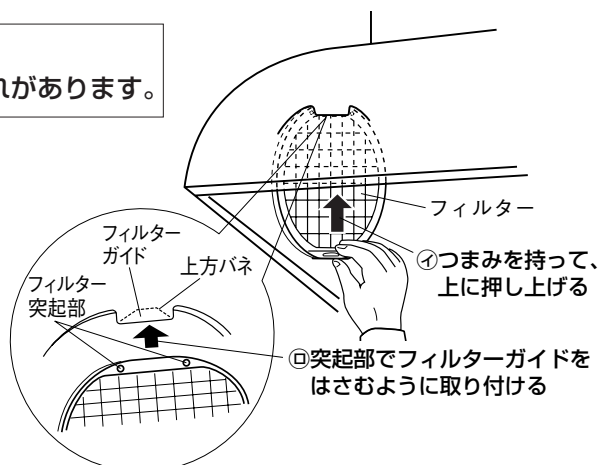

※フィルターはフィルター押えを乗り越え、上方のバネで押え込まれた状態にしてください。



⑧つまみを引っ張り、フィルターが固定されていることを確認してください。





フィルターが固定された状態

 注意		<p>フィルターは、市販品や訪問販売されているもの（不織布等の金属製以外のものも含む）は使用しない。引火や故障のおそれがあります。</p>
---	---	---

レンジフード内部の点検のしかた

このレンジフードは、照明用の電球交換時以外、案内板を外しての内部のお手入れは不要です。

照明用電球の交換や異常が生じた場合の交換及び、点検のしかたを示します。

 注意		<p>照明用電球の交換や内部の点検を行なうときは、切スイッチを「ピー」と音がするまで約3秒間押し「ロック」状態にするか、分電盤のブレーカーを切って行う。ファンが回っていると危険です。</p> <p>取外し、取付けの際は、フィルター・案内板が落下しないよう手順に従い確実にこなう。落下してけがをする恐れがあります。</p> <p>取付けは各部品にガタツキがないよう確実に取付ける。</p>
---	---	--

●「フィルターのお手入れ」に従い、フィルターを外します。

●案内板を外します。

- ・案内板上部のコインねじ2箇所を緩め、右図の位置まで開いてください。
- ※案内板が倒れて来ない時はコインねじを引っ張ってください。
- コインねじは案内板の裏面で固定されています。
- ・案内板の下方を支え、手前に引き出してください。
- ・内部の点検をする。

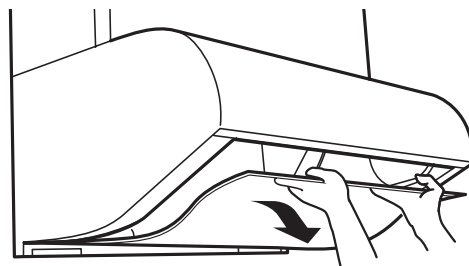

●案内板、フィルターを取り付けます。

- ①右図の開き角度を保ち、下方の落下防止フック2箇所をT字金具の取り付け穴に差し込んでください。
- ②右図の位置まで一旦開き、落下防止フックが取り付け穴の奥まで差し込まれている事を確認した後、案内板を上方に回転し、コインねじで確実に固定してください。
- ③フィルターを取り付けます。

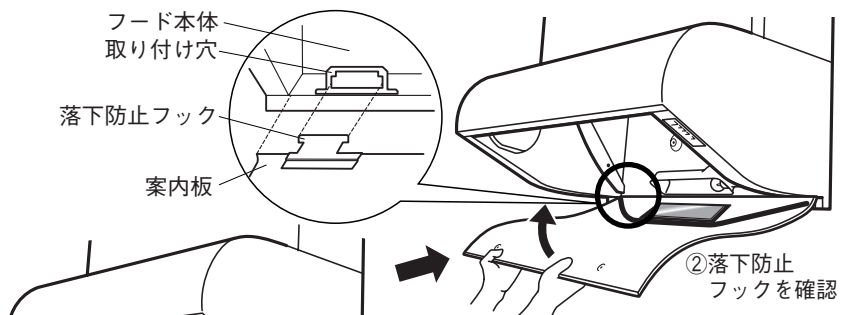

①開き角度を保ち、下方を最奥端まで押込む。

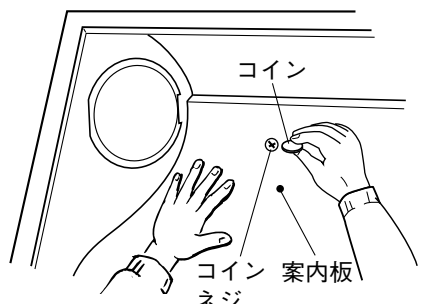

5. 点検・お手入れ方法

ファン・ケーシングのお手入れ

「レンジフード内部の点検のしかた」に従い、フィルター・案内板を外します。

⚠ 注意



ファンが回転中には、絶対に内部に顔や手を入れない。
回転するファンでけがをします。



必ずゴム手袋をする。
ファンやケーシングの端部・突部で手を切る恐れがあります。

●ファンの取り外し

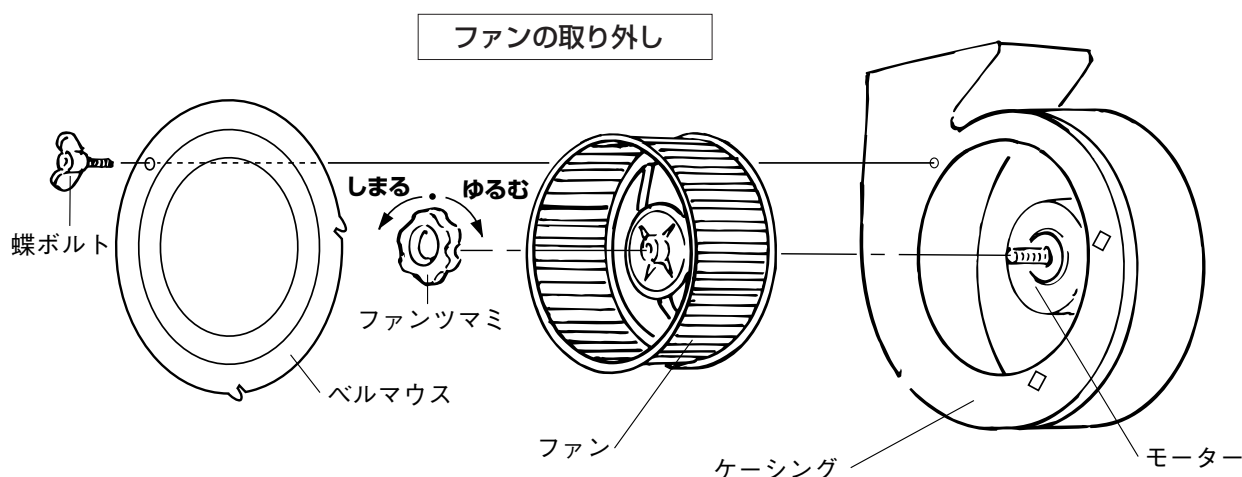

●汚れのひどい時は下記要領で掃除してください。

- ①蝶ボルトをゆるめてベルマウスを取り外した後、ファンツマミを「ゆるむ」方向に回転させファンを外します。
 - ②市販の中性洗剤を入れたぬるま湯（40℃程度）にファンを20～30分浸します。
 - ③スポンジやタオルでこすって汚れを落としてください。
 - ④ケーシングの内部もスポンジやタオルでこすって汚れを落としてください。
- ※ファンはあまり力強くこすらないでください。変形しますと、排気性能が低下したり、運転中異音が出る場合があります。

お願い

**モーターに直接、洗剤・水をかけないでください。
故障の原因となります。**

●ファンの取付け

外した時の逆の手順でモーターにファンをはめ込み、ファンツマミを「しまる」方向に回転させ、しっかり取付けます。
ファンツマミを閉めるとモーターの軸は約7mm出ます。出が少ない場合はもう一度しっかりファンを差し直してください。

●ベルマウスをはめ、蝶ボルトで固定します。

●案内板、フィルターを取付けます。

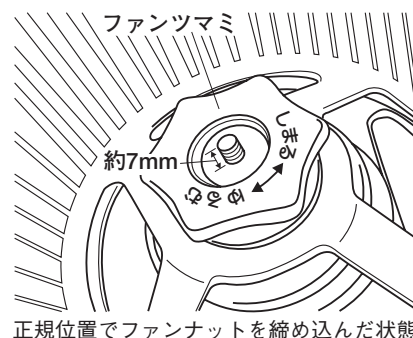

6. 故障かなと思ったら

商品に異常が生じた時は、次の点をお調べになってから、お買い求めの販売店または当社のお客さま相談窓口へご相談ください。故障・破損・変形のままで使用しないでください。

症 状	原 因	対処方法
<ul style="list-style-type: none"> ●スイッチを入れてもファン・照明の電源が入らない。 ●ファンがまわらない。 	<ul style="list-style-type: none"> ●配電盤のブレーカーが「切」になっている。 ●運転スイッチがロック状態になっている。 ●電源プラグがはずれている。 	<ul style="list-style-type: none"> ●配電盤のブレーカーを「入」にする。 ●切スイッチを3秒以上押してロックを解除する。 ●電源プラグを入れる。
<ul style="list-style-type: none"> ●照明がつかない。 	<ul style="list-style-type: none"> ●電球が切れている。 ●電球の取り付けが緩んでいる。 	<ul style="list-style-type: none"> ●電球の交換をする。 ●電球を取り付け直す。
<ul style="list-style-type: none"> ●異常音がする。 	<ul style="list-style-type: none"> ●ファンのツマミが緩んでいる。 ●ベルマウスの固定ねじが緩んでいる。 ●フィルターが汚れている。 ●給気が十分でない。 	<ul style="list-style-type: none"> ●ファンのツマミを締め直す。 ●ベルマウスの固定ねじを締め直す。 ●フィルターを掃除する。 ●十分な給気を確保する。
<ul style="list-style-type: none"> ●吸い込みが悪い。 	<ul style="list-style-type: none"> ●フィルターが汚れている。 ●給気が不足している。 ●エアコンや窓からの風があたっている。 	<ul style="list-style-type: none"> ●フィルターを掃除する。 ●十分な給気を確保する。 ●風があたらないようにする。
<ul style="list-style-type: none"> ●リモコンスイッチを操作しても動作しない。 (別売リモコンを使用した場合) 	<ul style="list-style-type: none"> ●電池が減っている。 ●電池の向きが間違っている。 ●リモコンの発信部や本体操作スイッチの受信部が油で汚れている。 ●運転スイッチがロック状態になっている。 (ロック状態ではリモコンスイッチを押すと「ピピッ」という音がします。) 	<ul style="list-style-type: none"> ●電池を交換する。 ●電池を正しく入れる。 ●発信部・受信部を掃除する。 ●レンジフード本体の切スイッチを3秒以上押してロックを解除する。

7. 仕 様

定格電圧 (V)	ノッチ	定格周波数 (Hz)	消費電力 (W)	風量 (m ³ /h)		騒音 (dB)
				0 Pa	100 Pa	
100	強	50	103	560	450	47
		60	119	520	450	47
	中	50	43	320	—	36
		60	45	296	—	35
	弱	50	25	217	—	28
		60	25	192	—	27

消費電力、風量、騒音の測定は JIS C9603 による。

レンジフードに使用している部品は、性能向上などのために予告なしに一部変更することがあります。

8. 保証とアフターサービス

保証

万一不具合がございました際には、無料修理規定に従ってご購入日より1年の期間、無料修理させていただきます。

保証の概要についてはシステムキッチンの取扱説明書をご覧ください。

補修用性能部品の最低保有期間

当社は、本レンジフードの補修用性能部品を、製造打ち切り後7年間保有しております。

販売店からの注文により、供給致します。

(注) 性能部品とは、製品の機能を維持するために必要な部品です。

修理の際の連絡先

この取扱説明書をよくお読みのうえ、再度点検していただき、異常のある時は販売店またはお客様相談窓口までお申し出ください。

■お客様相談窓口は、裏面フリーダイヤルにお電話いただきますとつながります。

連絡内容

■ご住所 ■ご氏名 ■電話番号 ■商品名 ■ご購入日

■故障内容（どこの、なにが、どの様になった）

9. 廃棄処分される場合のお願い

廃棄処分される場合は、許可を受けている処分業者に処理を依頼してください。



お客様相談窓口  **0120-119-555**

ヤマハリビングテック株式会社
〒432-8001 静岡県浜松市西山町1370

1802 J983

リモコン取扱説明書

1 ご使用前の準備

1. フタを外す

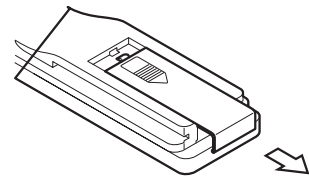

矢印の方向にスライドさせて、外す

2. 乾電池を入れる

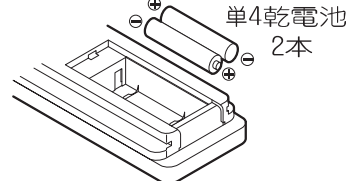

単4乾電池(2本)の極性に注意して乾電池を入れ、フタをする

3. 送信確認

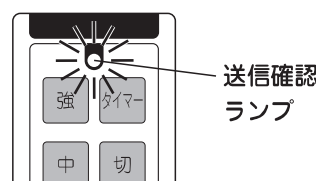

スイッチ部を押して送信確認ランプがつくか確認する

2 リモコンホルダーの取付け

ベースキャビネットに小引出しがついている場合

- リモコンホルダーの取付面をよく拭き、付属の両面テープをリモコンホルダーの裏面に貼り付けてください。

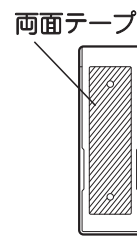

【リモコンホルダー裏面】

(リモコンの受信・取外しが可能なことを確認の上、取り付けてください。)

- 小引出しの上面から20mmの位置で小引出しの左右の中心になるようリモコンホルダーを取り付けてください。

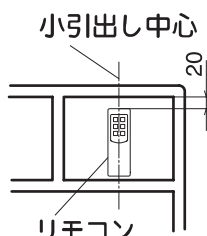

※両面テープがよく着くよう、リモコンホルダーは十分圧着してください。

※カウンターの出寸法によっては20mmの位置でもリモコンが取り出せない場合があります。リモコンホルダーの固定は取り出しの確認後行なってください。取り出せない場合は「小引出しがついていない場合」の項に示す図のように壁面に取り付けてください。

- リモコンをリモコンホルダーに取り付けてください。(リモコン受信可能なことを確認の上、取り付けてください。)

ベースキャビネットに小引出しがついていない場合

- コンロの周囲より150mm以上離れた平滑な壁面で壁下地機があるところなどを選んで取り付けてください。(リモコン受信可能なことを確認の上、取り付けてください。)

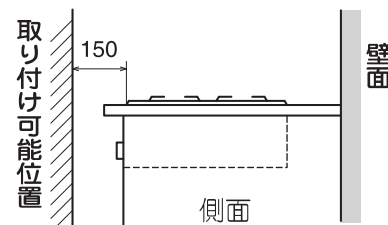

- リモコンホルダーを付属のねじ2本(φ4×15)で取り付けてください。

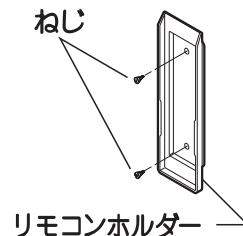

- リモコンをリモコンホルダーに取り付けてください。

裏面もお読みください。

3 ご利用のしかた

送信確認ランプ

- 各スイッチを押すたびにランプが点灯します。ランプが点灯しなくなったときは新しい乾電池と交換してください。

運転・風量 スイッチ

- 強：煙の多いとき。早く換気したいとき。
 - 中：通常の運転のとき。
 - 弱：煙の少ないとき。長時間、静かに運転したいとき。
- レンジフード本体の運転表示ランプが点灯します。

タイマー 入/切 スイッチ

- 押す前の風量で約3分間のオフタイマーがはたらきます。
 - 運転表示部のタイマー表示ランプが点灯します。
- ご注意：照明は消えません。

運転 切 スイッチ

- 押すと運転が停止します。
- ご注意：照明は消えません。

照明 入/切 スイッチ

- 押すと照明が点灯します。
- スイッチを押すたびごとに入/切を繰り返します。

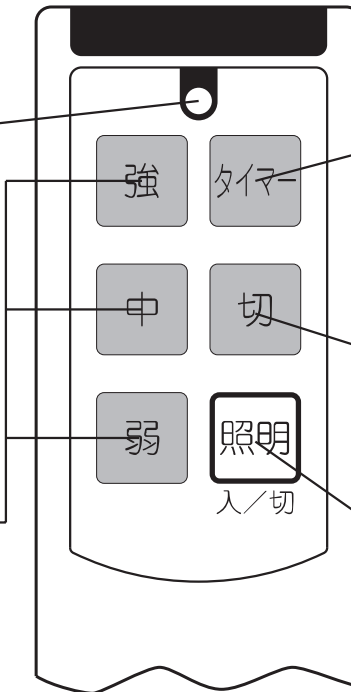

4 ご使用上のご注意

- 本商品にはホルダーが同梱されていますが、ご使用の際にはリモコンを手に持ち、レンジフードの受信部に向けて操作してください。

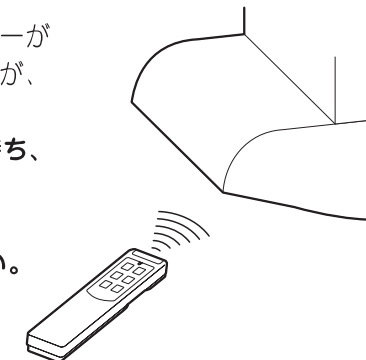

- 水の中に落としたり、濡れた手で操作しないでください。 ※故障の原因になります。

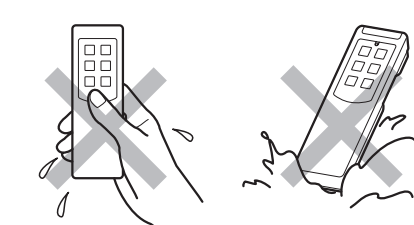

- 落としたり、投げたりしないでください。 ※故障の原因になります。

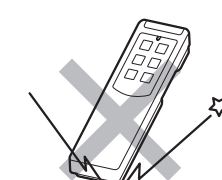

- 直射日光の当たる場所、調理機器など高温になる場所の近くには置かないでください。 ※故障の原因になります。

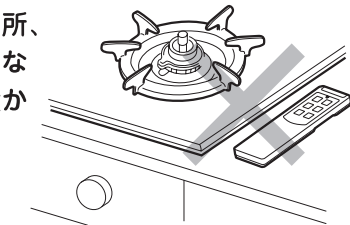

- リモコンの送信確認ランプが点灯しなくなったり、信号が届かなくなったときは、新しい乾電池と交換してください。
- 交換する乾電池は、必ず2個とも新しい同じ種類のものをお使いください。(単4乾電池を使用します。)
- 乾電池の液漏れによる故障をさけるため、長時間使用しない場合は乾電池を取り出してください。
- 分解はしないでください。
- 送・受信部が汚れていると受信しにくくなりますので、早めに汚れを拭き取ってください。

裏面もお読みください。